

GRIP og HARD til industri

Brochure 2022



Giftfrie

Genanvendelige

Stærke og skridsikre

Designet og produceret i DK

SPEJLGLATTE OMRÅDER

GRIP med PIGGE er udviklet for at undgå glide ulykker i arbejdsområder med f.eks. boreslam, skærevæsker, silikone, olier, fedt, vand m.m.

GRIP er fremstillet i en speciel PEHD, som kan modstå langt de fleste aggressive kemikalier, der bruges, men under brug sker det, at nogle kemikalier blandes og derved ændre karakteristika, vi anbefaler derfor at du laver din egen test af GRIP og dine kemikalier. Vi leverer gerne en prøveflise, uden beregning, flisen placerer du nu i dine kemikalier i f.eks. 14 dage, hvorefter du kan se om flisen har taget skade.

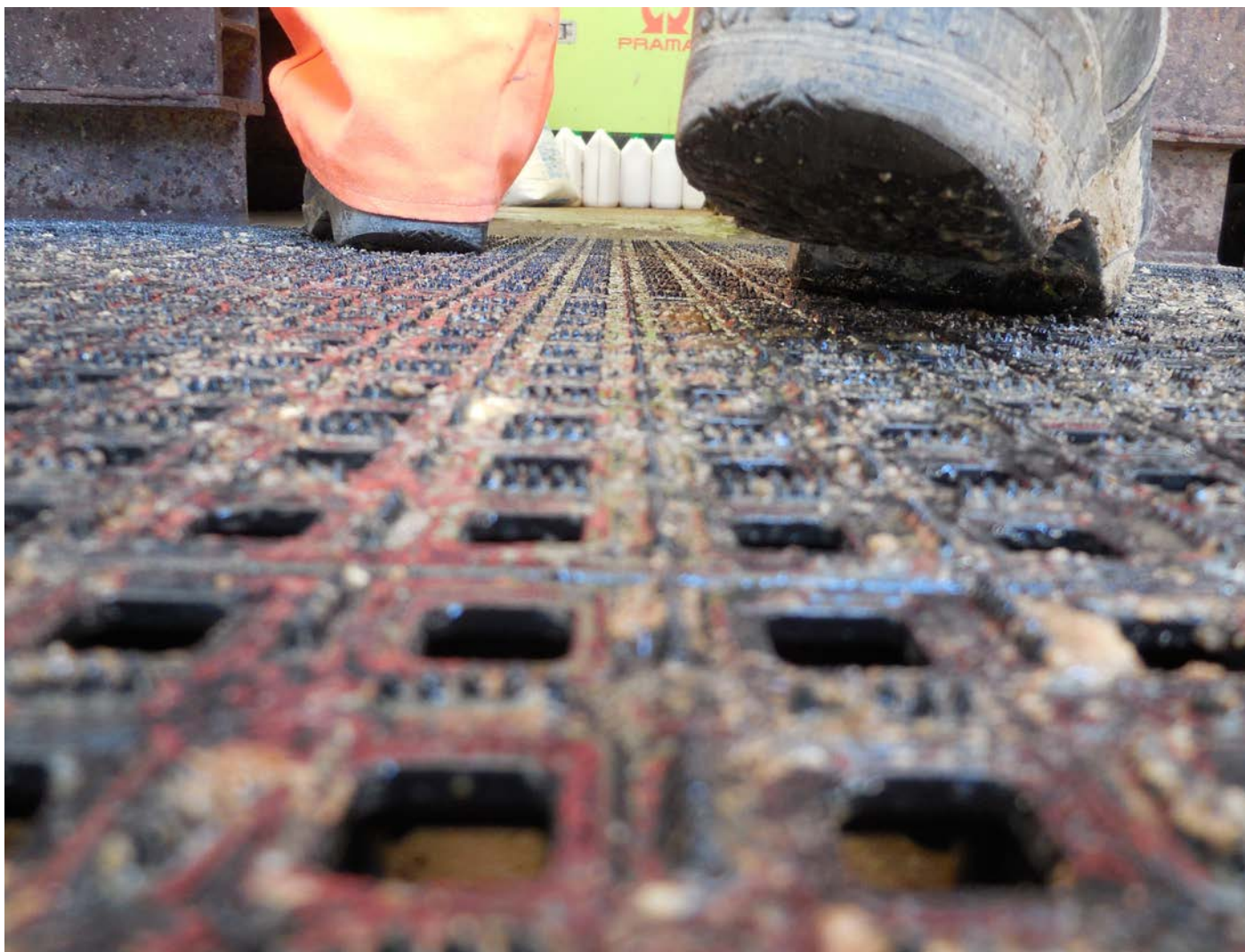

Når testen viser at du kan bruge GRIP sammen med dine kemikalier, foreslår vi at du starter, med at lave en brugsafprøvning ved 1 eller 2 maskiner, 5-10 m², før en generel indføring i produktionsområdet.

OMRÅDER MED KØRSEL

GRIP er ikke beregnet til kørsel med truck, palleløfter og deslige. Dertil bruges HARD gulv som er uden pigge og kan belastes med køretøjer. Vi anbefaler i haller med blandet behov at der oprettes GRIP, hvor der er behov og HARD gulv til øvrige steder. For at adskille disse zoner kan det med fordel gøres med farver.

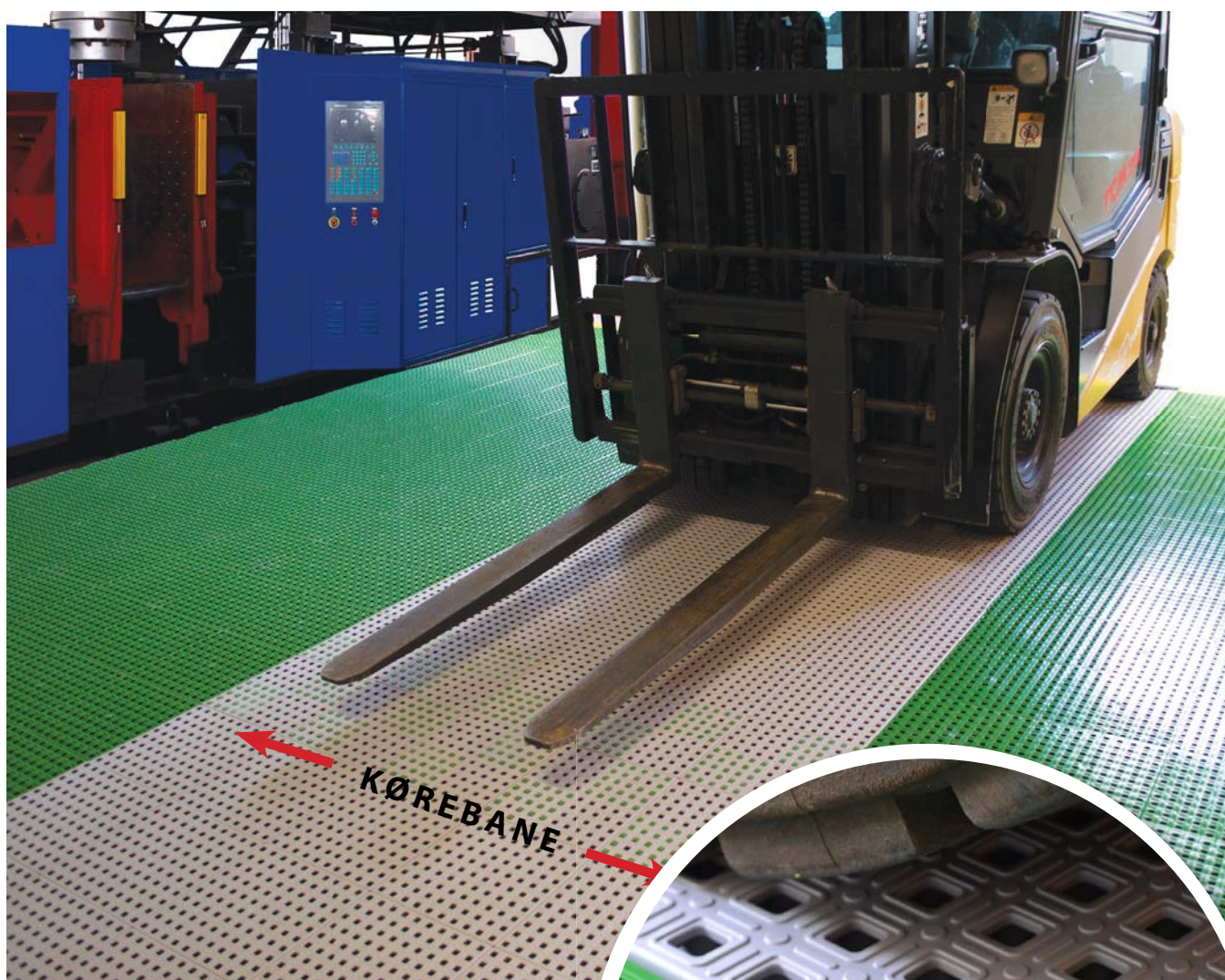

Eksempel:
HARD flise i grå til kørsel

GRIP flise i grøn til fodgænger

GRIP FLISE OG RAMPER

Produktbeskrivelse:

GRIP flise med huller

Dimensioner:

25 x 25 x 1,8 / 2,1 cm

Pakning med 16 stk. GRIP flise = 1m²

Farve	Artikel num.
Grå, rød, gul og sort	60100-

GRIP overflade



Produktbeskrivelse:

GRIP Rampe med huller

Dimensioner:

25 x 13,7 x 1,8 / 2,1 cm

Pakning med 92 stk. GRIP Ramper

Farve	Artikel num.
Grå, rød, gul og sort	60200-



Produktbeskrivelse:

GRIP hjørne Rampe med huller

Dimensioner:

13,7 x 13,7 x 1,8 / 0,2 cm

Pakning med 16 stk. hjørne ramper.

Farve	Artikel num.
Grå, rød, gul og sort	60300-



Produktbeskrivelse:

Indvendige GRIP hjørne ramper med huller

Dimensioner:

25 x 25 x 13,7 x 1,8 / 0,2 cm

Pakning med 5 stk. indvendige hjørneramper.

Farve	Artikel num.
Grå, rød, gul og sort	60400-



**Ved andre farver venligst kontakt os.*

EKSPANSIONSFLISE TIL GRIP

Produktbeskrivelse:

Box med 40 stk. ekspansionsflise i PEHD.

Dimensioner:

3,4/6 cm x 24,8 cm x 1,8 cm

Anvendelse: Bruges til indbygning i større gulvflader for at modvirke ekspansioner og kontraktioner der kan føre til bølger på gulvet. Bruges i begge retninger som illustreret.

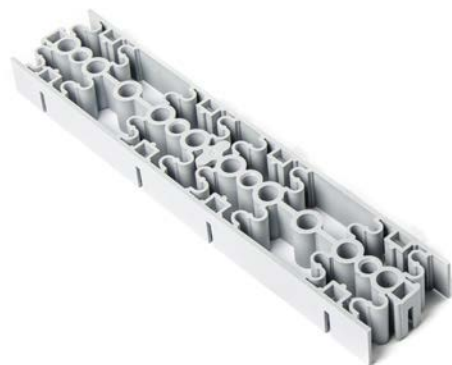

Farve

Grå, rød, gul og sort

Artikel num.

60530-

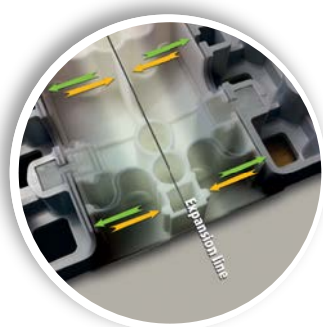

Ekspansionsflisen sørger for det mellemrum der skal optage ekspansioner og kontraktionerne i gulvet. Denne ændring i gulvet ofte forårsaget af varme /kulde ændringer og sollys, det kan ekspansionsflisen kompensere for.

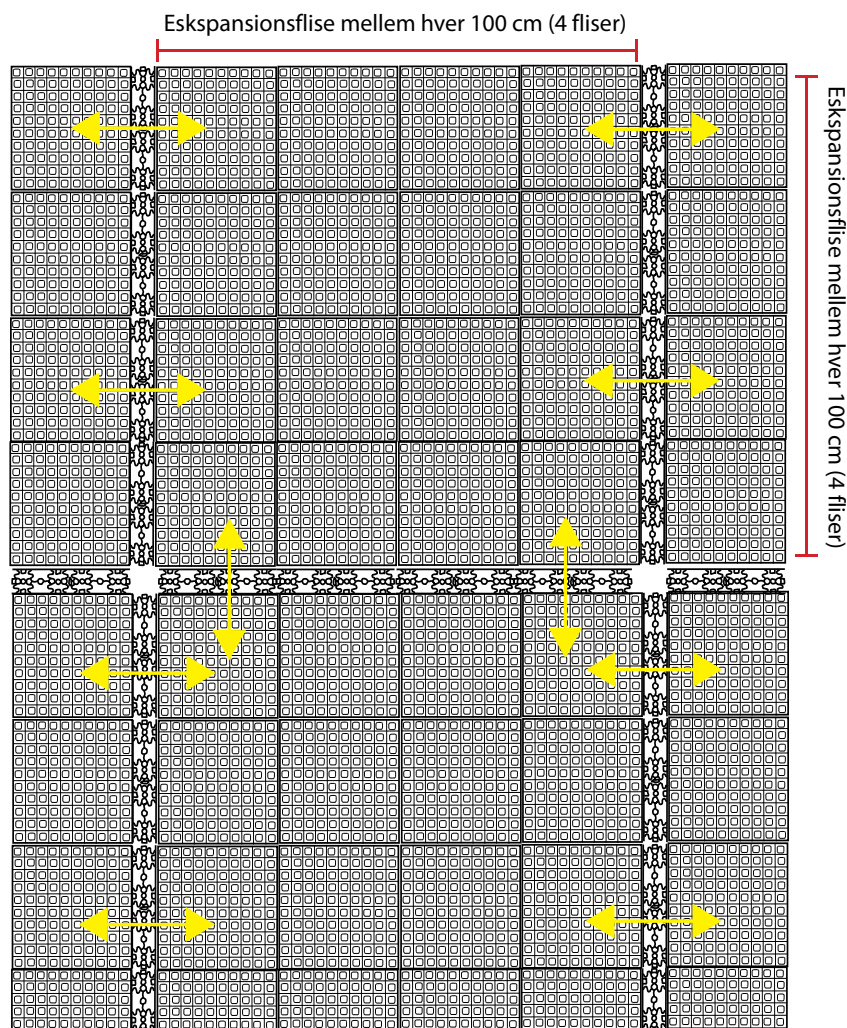

TUNG TRAFIK - TRUCK, PALLEVOGN

Ramper og gulv i HARD serien kan tåle daglig trafik, og forbliver dog en enkel og håndterbar løsning pga. gulvets lave vægt.



Mange alternativer skal komplet udskiftes ved defekt



Med HARD ramper og gulv fliser, kan defekte dele hurtigt og enkelt udskiftes.



RAMPER VED FORHINDRINGER

HARD kan bruges som ramper ved næsten alle forhindringer.

Belastbarheden, tilpasningsevnen, den lave vægt og omkostnings effektiviteten gør HARD serien til det oplagte rampe valg.

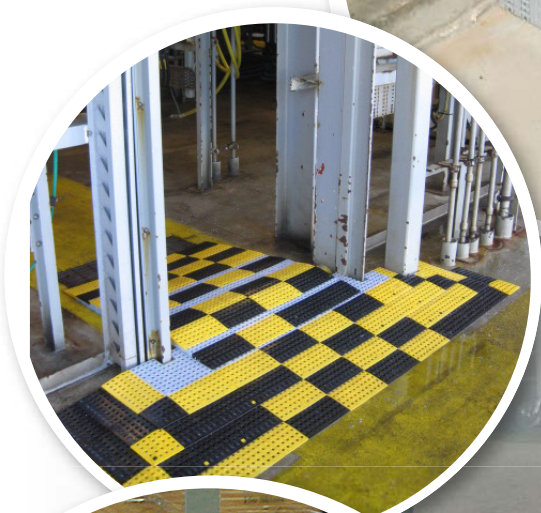

Excellent HARD System

Formentlig det stærkeste rampe system i verden!



Kampvognens vægt: 63 tons

Special thanks to:
Jydske Dragonregiment
for supplying soldiers and
tank for the pressure test...



KABEL PROBLEMER?

Med HARD serien er det muligt at bygge ramper til trafik belastning og samtidigt beskytter og gemmer kabler.

Låget til rampen kan laves uden fast fiksering, dermed er der stadig tilgang til kablerne.

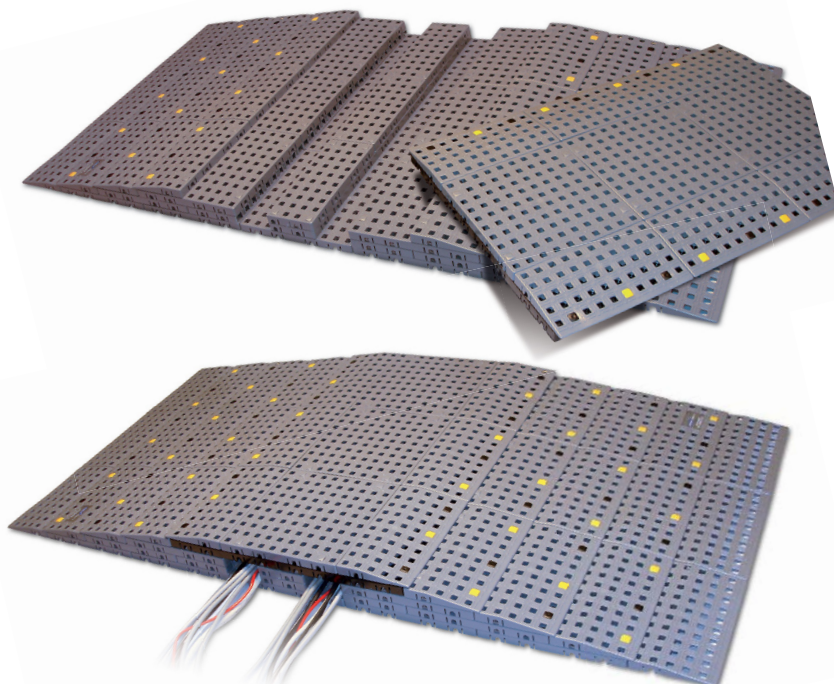
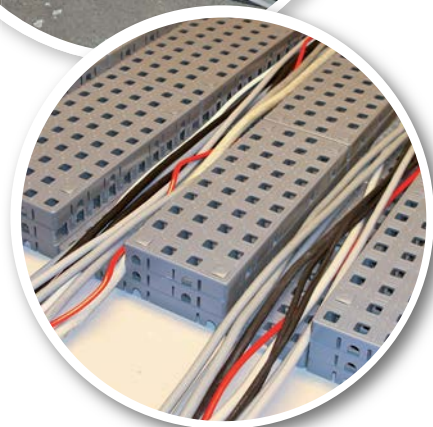

HARD SYSTEM

MILLIONER AF FODGÆNGERE

I Venedig ved broen der krydser Rio di Palazzo, er der mere end 10 millioner fodgængere hvert år, de krydser broen med kufferter på hjul, barnevogne m.m. på HARD ramper med Excellent SlipStop.



HARD fliser anvendes også i indgangsområder og har til hensigt at kunden træder mest muligt skidt af, inden de kommer ind i butikken. Dermed bliver gulvet en præventiv foranstaltning som tjener sig selv ind på mindre rengøring i butikken.



RAMPE HÆLDNINGER

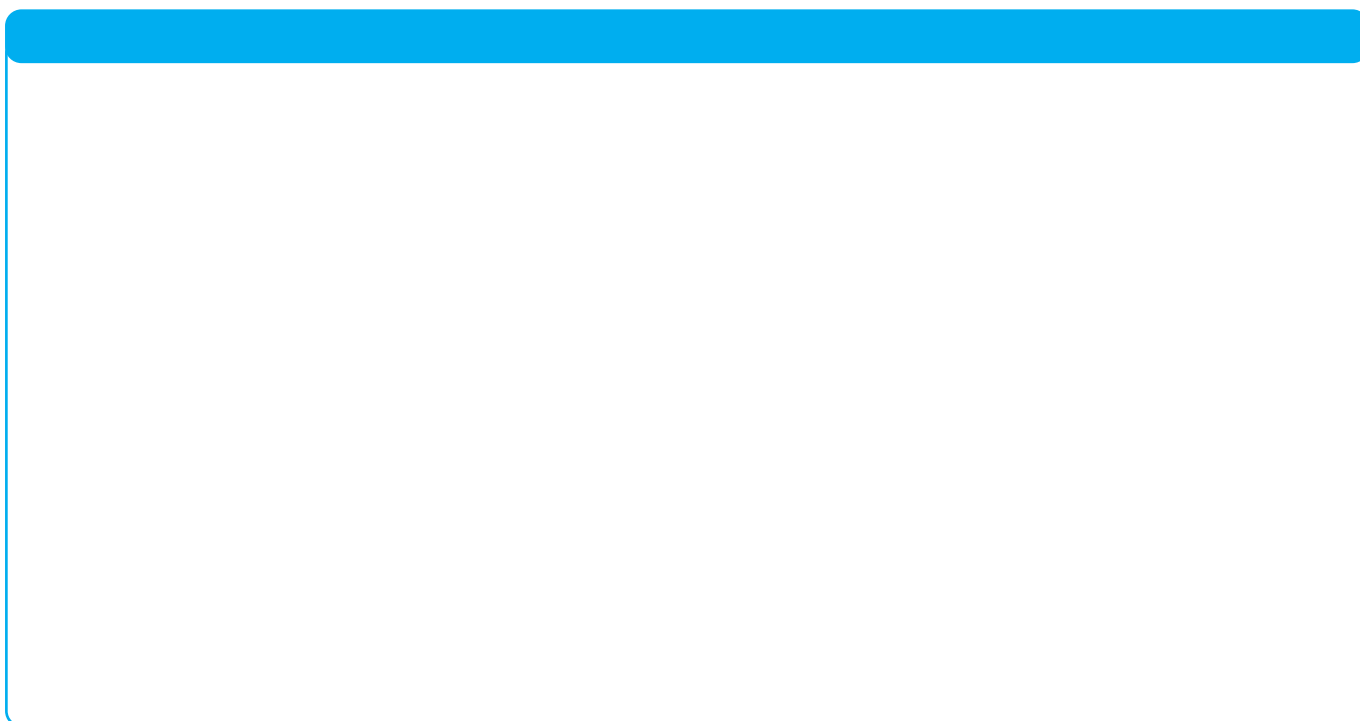
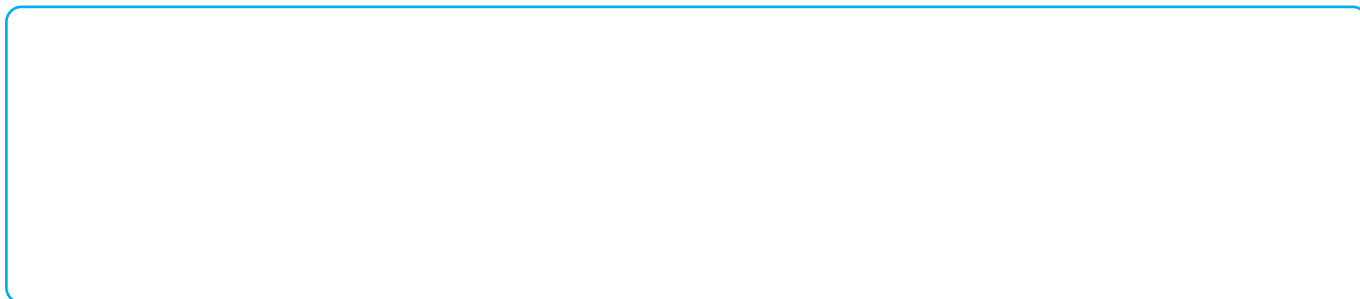

HARD FLISE/RAMPE/HJØRNE TIL GULV

Produkt beskrivelse:

HARD Flise med huller

Dimensioner:

25 x 25 x 1,8 cm

Pakning med 16 Stk HARD fliser = 1m²



Farve	Artikel num.
Grå	30101-

Produkt beskrivelse:

Box med 78 Stk HARD (Halv)1/2 Flisen.

Dimensioner:

25 x 12,5 x 1,8 cm



Farve	Artikel num.
Grå	30510-

Produkt beskrivelse:

HARD rampe med huller

Dimensioner:

25 x 13,7 x 1,8 / 0,2 cm

Anvend også ramper ved gulv og måtter for at undgå en kant.

Pakning med 100 stk. HARD ramper.



Farve	Artikel num.
Grå	30200-

Produkt beskrivelse:

HARD hjørne rampe med huller

Dimensioner:

13,7 x 13,7 x 1,8 / 0,2 cm

Anvend også hjørner ved gulv og måtter for at undgå en kant.

Pakning med 18 stk hjørne ramper.



Farve	Artikel num.
Grå	30300-

** Ved andre farver venligst kontakt os.*

HARD INDVENDIGE HJØRNER/DILATATIONS FLISE/LÅG

Produkt beskrivelse:

HARD indvendige hjørne ramper

Dimensioner:

25 x 25 x 13,7 x 1,8 / 0,2 cm



Pakning med 5 Stk HARD indvendige hjørne rampe.

Farve	Artkel num.
Grå	30400-

Produkt beskrivelse:

Box med 40 stk HARD ekspansionsflise

Dimensioner:

3,4/6 cm x 24,8 cm x 1,8 cm

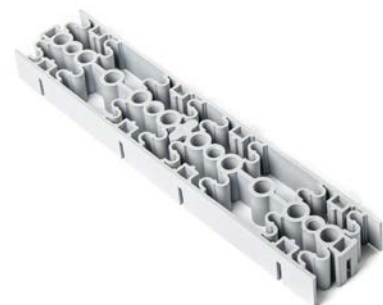

Anvendelse: Bruges til indbygning i større gulvflader for at modvirke ekspansioner og kontraktioner der kan føre til bølger på gulvet. Bruges i begge retninger.

Farve	Artkel num.
Grå	60530-

Produkt beskrivelse:

Box med 36 Stk låg til HARD ekspansionsflise

Dimensioner:

6,5 cm x 25 cm x 0,3 cm

Anvendelse: Bruges som låg til ekspansionsflisen.

Farve	Artikel num.
Grå	60531-

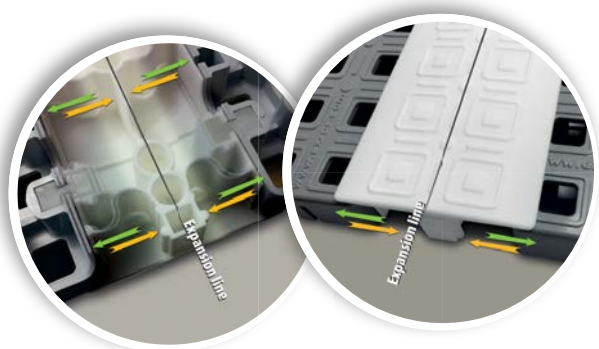

Ekspansions~isen sørger for det mellemrum der skal optage ekspansioner og kontraktioner i gulvet. Denne ændring i gulvet er ofte forårsaget af varme /kulde ændringer og sollys, det kan ekspansions~isen kompensere for.

HARD TRAFIK RAMPE/HJØRNER/EXCELLENT KILE

Produkt beskrivelse:

Box med 125 Stk rampe I.

Dimensioner:

25 x 12,5 x 2,1 / 0,2 cm

RAMPE I
Grønne serie



Til ramper i den grønne serie

Farve

Artikel num.

Grå

34235-

Produkt beskrivelse:

Box med 22 Stk hjørne rampe I.

Dimensioner:

12,5 x 12,5 x 2,1 / 0,2 cm

RAMP I
Grønne serie



Til rampe med side tilkørsel.

Farve

Article no.

Grå

34237-

Produkt beskrivelse:

Box med 65 stk ramps II.

Dimensioner:

25 x 25 x 2,1 / 0,2 cm

RAMPE II
Orange serie



Til ramper i den orange serie

Farve

Artikel num.

Grå

34545-

Produkt beskrivelse:

Box med 15 Stk. hjørne rampe II.

Dimensioner:

25 x 25 x 21 / 0,2 cm

RAMP II
Orange series



Til rampen i den orange serie

Farve

Artikel num.

Grå

34547-

Produkt beskrivelse:

Box med 30 Stk Excellent Kile

Dimensioner:

12,5 x 25 x 0,3 / 0,05 cm

Bruges ved mindre ujævnheder.

Farve

Artikel num.

Grå

12527-



INDUSTRI PLATFORME

Platforme kan belægges med både HARD og GRIP fliser afhængig af, hvilken slags sko brugeren bærer.

Industri platforme kan anvendes til mange forskellige formål.



Hæve en siddende arbejdsstation

I et sorteringsanlæg for kemikalier.



Hæve en stående arbejdsstation.



INDUSTRI PLATFORME

For at lave en platform anvendes SIX-Pack. Ovenpå disse vælges enten HARD eller GRIP flise.

Six-Pack flise er udviklet for at kunne lave platforme, ramper eller gulv hurtigere og billigere så snart der er brug for mere end 4 normal lag. F.eks. ved en balkon eller gang forhøjning. Six-Pack flisen har det samme mål som 6 standard fliser og er billigere i brug og montage.

Six-Pack er tænkt som gulv men ikke til maskiner og køretøjer.

Produkt beskrivelse:

Six-Pack flise med pre-fikserede Locks på siderne. Der er plads til ekstra C-Locks på alle sider.

Dimension:

50 x 25 x 5,4 cm.



Palle med 150 Stk Six-Pack flise

Farve	Artikel num.
Grå	15000-

Box med 13 stk Six-Pack flise

Farve	Artkel num.
Slate	15001-

Produkt beskrivelse:

Infill Six-Pack flise med pre-fikserede Locks på siderne. Der er plads til ekstra C-Locks på alle siderne. Formålet er et billigt fyld materiale til midten af en opbygning.

Vigtig: Six-Pack Infill flise er fremstillet af delvis nyt materiale og delvis regenerat LD/LLD. Afhængig af temperatur kan de variere i mål fra +0,5 mm to -1,0 mm i udvendig størrelse.

Dimensioner:

50 x 25 x 5,4 cm.



Palle med 150 Stk Slate Six-Pack infill Flise

Farve	Artikel num.
Slate	15100-9

Box med 13 Stk Slate Six-Pack infill Flise

Farve	Artikel num.
Slate	15101-9

LOGO RAMPE/GLAS TIL LOGO RAMPE

Produkt beskrivelse

Box med HARD logo rampe

Dimensionen:

25 x 13,7 x 1,8

10 Stk. per box

Farve	Artkel num.
Grå	14100-2

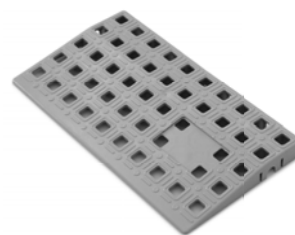

Produkt beskrivelse

Box med HARD logo rampe

Dimensioner:

25 x 13,7 x 2,1

10 stk per box

Farve	Artikel num.
Grå	14125-

**RAMPE I
grønne serie**



Produkt beskrivelse

Box med HARD logo rampe

Dimensioner:

25 x 25 x 2,1

13 stk i en box

Farve	Artikel num.
Grå	14150-

**RAMPE II
orange serie**

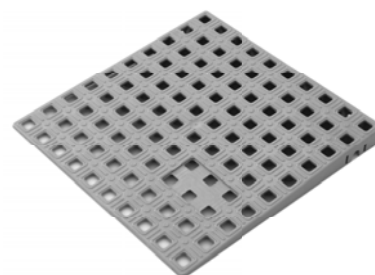

Produkt beskrivelse

Box med GRIP logo rampe

Dimension:

25 x 13,7 x 1,8

9 Stk per box

Farve	Artikel num.
Grå, rød, gul og sort	61400



GLAS:

Polycarbonat (PC) glas til befæstigelse på rampe.

24 Stk per pose

Farve	Artkel num.
Transparent	14000



T-LOCK/R-LOCK/L-LOCK/S-LOCK

Produkt beskrivelse:

Pose med 100 Stk T - Locks.

Dimension:

3,5 x 1,4 x 1,4 cm

T-Lock er til vertikal befæstigelse af ramper og fliser.



Farve	Artikel num.
Grå	12732-

Produkt beskrivelse:

Pose med 100 stk. R - Locks.

Dimensioner:

2,4 x 1,4 x 1,4 cm.

R-Locks er til befæstigelse i den skrå del af en rampe.



Farve	Artikel num.
Grå	12742-

Produkt beskrivelse:

Pose med 50 stk L-Locks.

Dimensioner:

8,8 x 1,4 x 1,4 cm.

Bruges til at befæstige flere Lag flise eller six-pack sammen.



Farve	Artkel num.
Grå	15200-

Produkt beskrivelse:

Pose med 50 Stk S-Locks.

Dimensioner:

5,1 x 1,4 x 1,4 cm.

Til at forbinde flere lag.



Farve	Artikkel num.
Grå	15250-

EKSPANSIONSGUIDE/C-LOCK

Produkt beskrivelse:

Pose med 10 Stk. Glider inklusiv 20 stk dyvel søm.

Dimensioner:

8,0 x 1,1 x 0,9 cm

Til montering i beton ved både gulv og ramper.



Farve	Artikel num.
Grå	12695-

Produkt beskrivelse:

Pose med 100 Stk C-Locks.

Dimensioner:

1,6 x 0,8 x 1,5 cm

C-Lock bruges til samling, anbringes på side af flise og ramper.



Farve	Artikel num.
Hvid	12700



ANVENDES VERDEN OVER I MANGE SAMMENHÆNGE

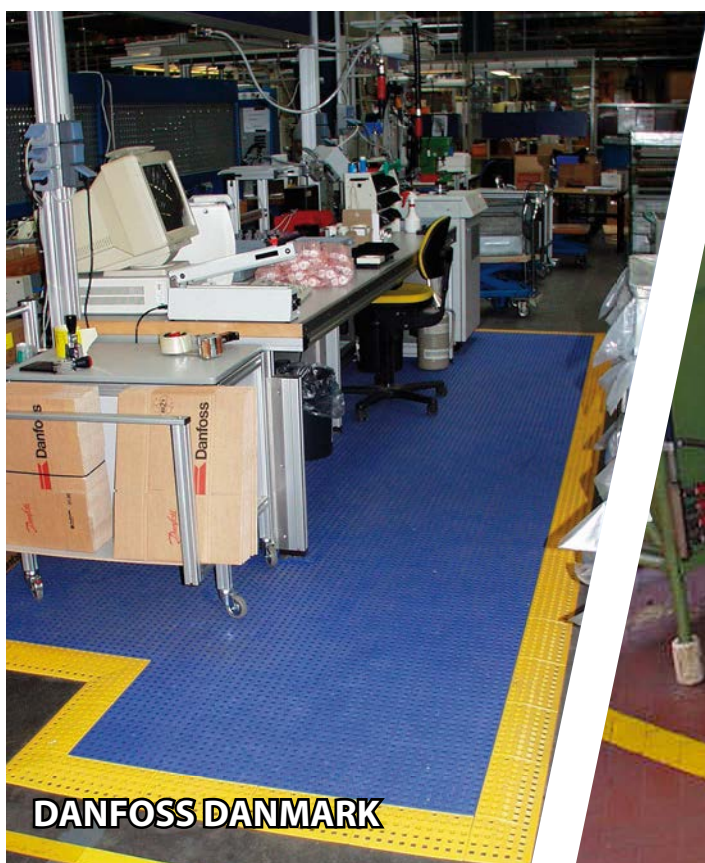



www.ex-as.com



info@ex-as.com



Møllevvej 2 - 8544 Mørke - DK



+45 86377133

GRIP og HARD til industri,
brochure 2022, v.2. S.E&O.

Reproduktion af denne prislister er kun
lovlige med særlig skriftlig godkendelse
fra Excellent Systems A/S.

CE

